

## BESKRIVELSE

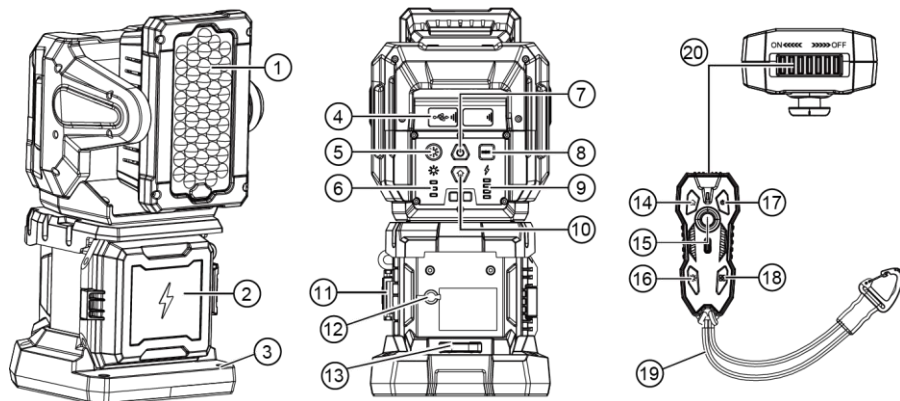

- ① LED lys
- ② Batteri holder
- ③ Magnet fod
- ④ USB-output
- ⑤ Lysstyrke knap
- ⑥ Lysstyrke indikator
- ⑦ Tænd/sluk
- ⑧ Funktion
- ⑨ Batteri indikator
- ⑩ Gendan
- ⑪ Batteri holder lås
- ⑫ Strøm tilslutning
- ⑬ Bøjle
- ⑭ Gendan knap
- ⑮ Retnings kontrol joystick
- ⑯ Lysstyrke knap
- ⑰ Lys tænd/sluk
- ⑱ Mode knap
- ⑲ Strop
- ⑳ Fjernbetjening tænd/sluk

## DATA

Vægt	4.5Kg
Forsyning	Batteri
Lumen	1,200 - 12,000LM
Batteri levetid	2.5 -19 timer (D24-100)
IP	IP66
Batteri system	D24
Temperatur	-10°C~50°C
Fugtighed	1~98%

## MONETERING AF BATTERI

**⚠ ADVARSEL** For detaljeret opladnings instrukser, referer til manualen der fulgte med din oplader og batteri.

- Brug kun en oplader der passer til denne batteri type.
- For at montere batteriet, skub pakken ind i enheden og sørg for, at den låses sikkert på plads.
- For at fjerne batteriet, tryk på udløserknapperne og træk batteripakken væk fra enheden.
- Lås altid fjernbetjeningen eller fjern batteripakken, når enheden ikke er i brug.

**NOTE:** Kontroller og rengør regelmæssigt pakningen på batteridøren for at fjerne snavs. Sørg for at lukke batteridørens lås sikkert for at forhindre vand i at trænge ind i batterirummet.

### Batteri indikator

**NB:** Når batteriet er ved at løbe tør, vil lyset blinke langsomt.

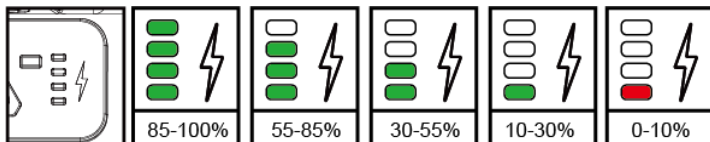

## BRUGER MANUAL

### ⚠ ADVARSEL

FOR AT REDUCERE RISIKEN FOR SKADER, SKAL BRUGEREN LÆSE OG FORSTÅ BRUGERMANUALEN.

### SYMBOLER

- V Volt
- AC Strøm
- DC Strøm
- ⚠ Kig ikke direkte I lyset

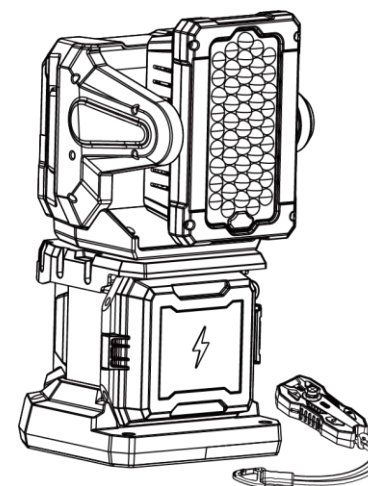

## SIKKERHED

**⚠ ADVARSEL** Læs og forstå alle instruktioner. Når du bruger elektriske apparater, skal grundlæggende forholdsregler altid følges, herunder følgende:

- **Før brug, læs denne brugermanual, din batteripakke og opladerens brugermanual samt alle mærkater på batteripakken, opladeren og lyset. Lær lysets anvendelser og begrænsninger samt potentielle farer forbundet med denne type enhed.**
- **Læs og forstå alle instruktioner, inden apparatet bruges.**
- For at reducere risikoen for skader er tæt opsyn nødvendigt, når apparatet bruges nær børn.
- Advarsel - Linsen kan blive varm under brug. For at reducere risikoen for forbrændinger må du ikke røre linsen.
- Opbevar lyset uden for rækkevidde af børn.
- Egnet til regn og våde steder. Opbevar indendørs.
- Brug lyset kun med en specifikt korrekt batteripakke. Brug af andre batterier kan skabe brandfare.
- Batterier skal kun oplades med den oplader, der er angivet af producenten.
- Brug ikke en batteripakke eller enhed, der er beskadiget eller ændret. Beskadigede eller ændrede batterier kan skabe uforudsigelig adfærd, hvilket kan resultere i brand, eksplosion eller risiko for skader.
- Når batteripakken ikke er i brug, skal den holdes væk fra metalgenstande som papirklips, mønter, nøgler, søm, skruer eller andre små metalgenstande, der kan danne en forbindelse mellem terminalerne. Kortslutning af batteriterminalerne kan forårsage gnister, forbrændinger eller brand.
- Udsæt ikke en batteripakke eller enhed for ild eller overdrevent høje temperaturer. Udsættelse for ild eller temperaturer over 265°F (130°C) kan forårsage en eksplosion.
- Under belastende forhold kan væske blive udstødt fra batteriet; undgå kontakt. Hvis der ved et uheld opstår kontakt, skyl med vand. Hvis væske kommer i kontakt med øjnene, skal du desuden søge lægehjælp. Væske, der udstødes fra batteriet, kan forårsage irritation eller forbrændinger.
- Følg alle opladningsinstruktioner, og oplad ikke batteripakken eller enheden uden for det temperaturinterval, der er angivet i instruktionerne. Forkert opladning eller opladning ved temperaturer uden for det angivne interval kan beskadige batteriet og øge risikoen for brand.
- Servicer aldrig beskadigede batteripakker. Service af batteripakker bør kun udføres af producenten eller autoriserede serviceudbydere.

## MANUAL

**⚠ ADVARSEL** For at reducere risikoen for skade, kig ikke direkte ind i lyset, når det er tændt.

### PARRINGSPROCEDURE

Før du bruger fjernbetjeningen, skal du følge følgende parringsprocedure:

1. Tryk og hold 'MODE'-knappen på lampen, indtil knappen lyser med et blått indikatorlys.
2. Skub switchen til "on" for at aktivere fjernbetjeningen
3. Tryk og hold 'MODE'-knappen på fjernbetjeningen
4. Når de ovennævnte trin er gjort, skal det blå indikatorlys på lampen slukke. Dette indikerer, at fjernbetjeningen er parret med hovedenheden.

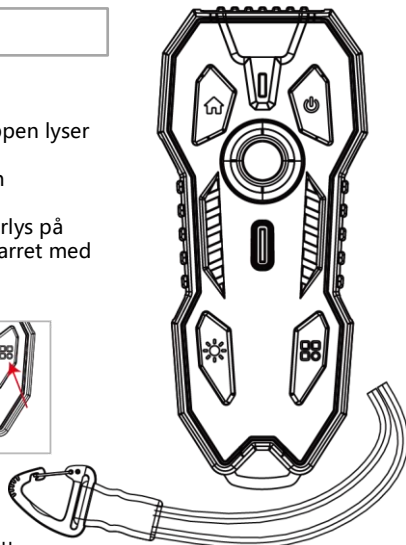
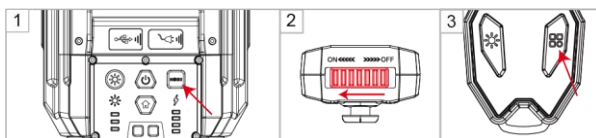

### FJERNBETJENING

Sørg for, at fjernbetjeningens tænd/sluk-knap er tændt, før du udfører følgende trin:



#### Genændelse af lampehovedet til startpositionen:

Tryk og hold Hjem-knappen på fjernbetjeningen nede for at returnere enhedens lampehoved til startpositionen.

**Bemærk:** En afvigelse på op til 5 grader, når udstyret og lampehovedet returneres til startpositionen, betragtes som en acceptabel fejlmargen og vil ikke påvirke udstyrets normale drift.



#### Lokalisering af parrede enheder:

Ved at trykke og holde tænd/sluk-knappen på fjernbetjeningen nede, vil enheden gå ind i en åndedrætstilstand for at hjælpe dig med hurtigt at finde tidligere parrede enheder.



#### Lysstyrke og tilstandsskift:

Før du bruger knapperne til lysstyrke og tilstandsskift, skal du sørge for først at aktivere tænd/sluk-knappen på fjernbetjeningen.

#### Retningslinjer for fjernbetjening

1. Fjernbetjeningen kræver to AA batterier. Bekræft at batteritypen er korrekt.
2. Der medfølger en snor til fjernbetjeningen for nem ophængning og transport.
3. Den effektive rækkevidde for fjernbetjeningen er 30 meter; undgå at overskride denne rækkevidde for optimal ydeevne.
4. Når fjernbetjeningen ikke er i brug, burde du slukke den og opbevare den sikkert for at undgå tab eller skader.

### BRUG AF BATTERI

1. Indsæt batteripakken. Luk og lås batteridøren.
2. Tænd for tænd/sluk-knappen, og tryk på lysstyrkeknappen. Enheden vil skifte mellem Eco-tilstand, Standard-tilstand og Turbo-tilstand. Tryk på tænd/sluk-knappen for at slukke lyset.
3. Tænd for tænd/sluk-knappen, og tryk på mode knappen. Enheden vil skifte mellem projektør og Spotlight-tilstand. Tryk på tænd/sluk-knappen for at slukke lyset.

### TILSLUTNING TIL STRØM

Når du tilslutter til strøm fra opladeren i enheden, kan enheden fungere normalt, samtidig med at batteripakken indeni oplades.

### BRUG AF BILOPLADER

Når du bruger bilopladeren (12/24VDC indgang) i enheden, kan enheden fungere normalt, samtidig med at batteripakken indeni oplades.

### Magnetisk fod

Lampen har en robust magnetisk fod, der er designet til sikkert at fastgøre sig til metaloverflader. Følg disse trin for korrekt brug:

1. Vælg en flad, ren og glat metaloverflade for at sikre optimal magnetisk virkning.
2. Placer bunden af lampen forsigtigt på den valgte metaloverflade, så bunden kan hæfte sig og sikre sig selv.
3. Brug fjernbetjeningen til at belyse objekterne og foretage ønskede lysjusteringer. Juster lysindstillingen og lysstyrken efter behov.

### Advarselsinstruktioner - Sikkerhedsnor og fastgøringskruehuller

For at mindske risikoen for fald, er basen udstyret med en sikkerhedsnor og fastgøringskruehuller. Følg venligst disse advarselsinstruktioner, når du bruger disse funktioner:

- **Brug af sikkerhedsnor:** Når enheden installeres i høje positioner eller i hængende stilling, er det afgørende at anvende den medfølgende sikkerhedsnor. Fastgør sikkerhedsnoren korrekt til det angivne hul på basen, og forbind den anden ende til et stabilt objekt. Denne forholdsregel forhindrer utilsigtet forskydning eller rystelse, der kan føre til et fald.

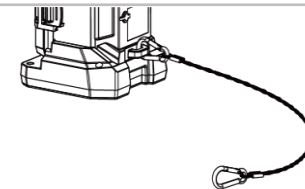

- **Fastgøringskruehuller:** Basen er designet med fastgøringskruehuller. For ekstra sikkerhed anbefales det at bruge passende skruer til at forankre foden. Sørg for, at de valgte skruer passer til hullerne, og spænd dem sikkert for at sikre en stabil installation.

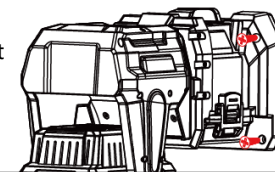

## ⚠ ADVARSEL

For at reducere risikoen for skader, skal du altid trække opladeren ud og fjerne batteripakken fra opladeren eller enheden, inden du udfører vedligeholdelse. Skil aldrig enheden, batteripakken eller opladeren ad.

### Vedligeholdelse

Hold dit lys, batteripakke og oplader i god stand ved at regelmæssigt sikre at lampen fungerer korrekt. Hvis lampen ikke fungerer korrekt, skal du returnere det til Danmind for reparation.

## ⚠ ADVARSEL

For at reducere risikoen for personskader og skader, må du aldrig nedsænke dine enheder, batteripakke eller oplader i væske eller lade væske flyde ind i dem.

### Rengøring

Rengør støv og snavs fra ventilationsåbningerne. Hold håndtagene rene, tørre og fri for olie eller fedt. Brug kun mild sæbe og en fugtig klud til rengøring, da visse rengøringsmidler og opløsningsmidler er skadelige for plast og andre isolerede dele. Brug ikke sprays eller opløsningsmidler.

Nogle af disse indeholder benzin, terpentin, lakfortynder, malefortynder, klorerede rengøringsmidler, ammoniak og husholdningsrensere, der indeholder ammoniak. Brug aldrig brændbare eller brandfarlige opløsningsmidler omkring enhederne.

## TILBEHØR

Brug kun anbefalede tilbehør. Andre kan være farlige.